

8

配件類

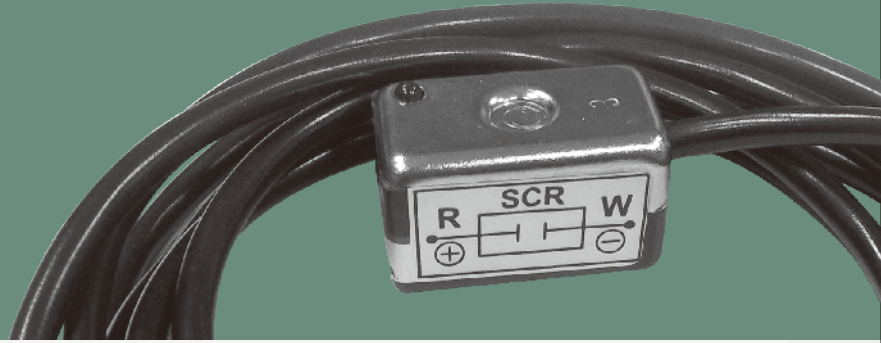

磁簧開關

◎ G-48 / 51R

◎ GMP-2P / 2A / 2N



G-48/51R 訂購規範

訂購規範

G - 48 R

1 中日感應器

2 型號

項目 \ 規格/型號	48	51
配線方式	兩線式	
開關邏輯	SPST常開型	
輸出接點型式	有接點	
使用電壓範圍	5~240V DC/AC	
最大開關電流	100mA max.	
接點容量	10W max.	
內部電壓降	2.5V max.	3.0V max.
指示燈顏色	紅色LED	
電線	ø3.3,2C,PVC	ø3,2C,PUR
最大切換工作頻率	200Hz	
感應磁場強度	100高斯	65高斯
使用溫度範圍	-10°C~70°C	
耐衝擊	30G	
耐震動	9G	
保護構造等級	IEC 529 IP 67	
保護迴路	1	

※可參考經登KT48及KT51

3 開關型式

R: 二線式有接點，常開型式。





G-48/51R



HINAKA

中日流體傳動股份有限公司

精心 / 精品 / 精誠 / 精業

G-48R

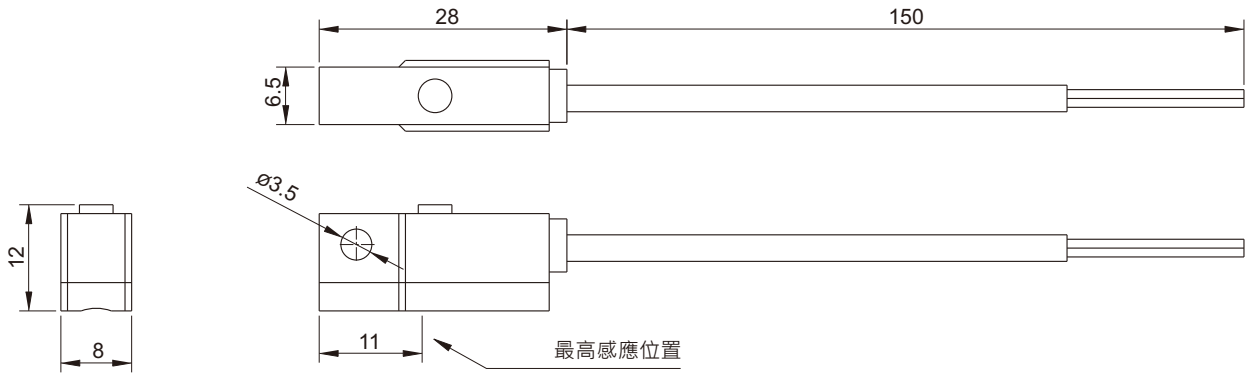

G-51R

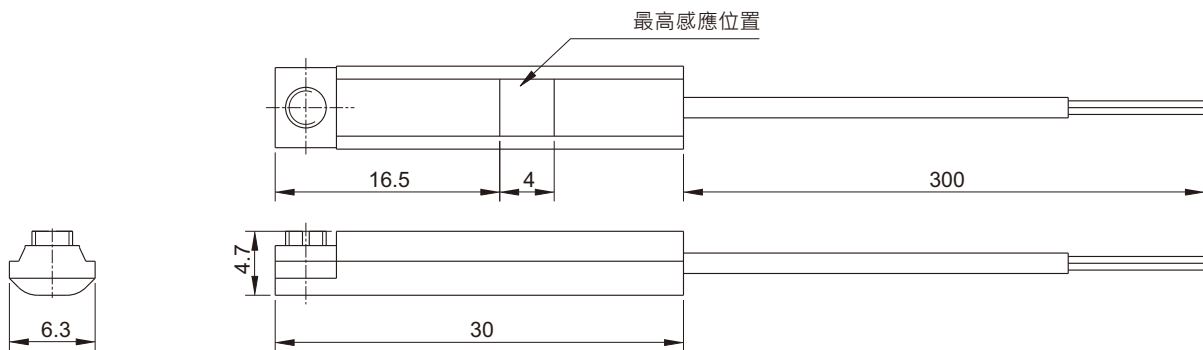

G

GMP

HS

配件類

H-05



G-48/51R 安裝方式

G-48R



固定鋼帶尺寸圖

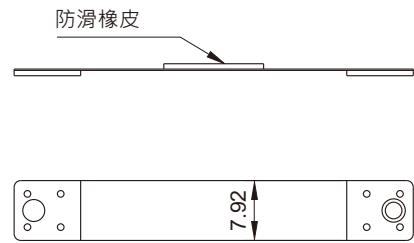

G-51R

PF配合G-51R感應器 · 適用於ISO-6431氣壓缸系列使用

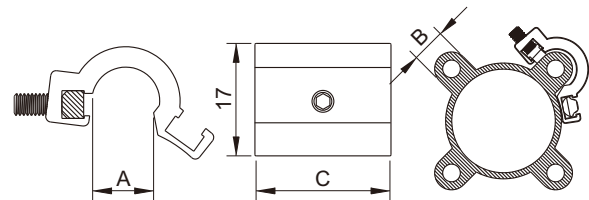
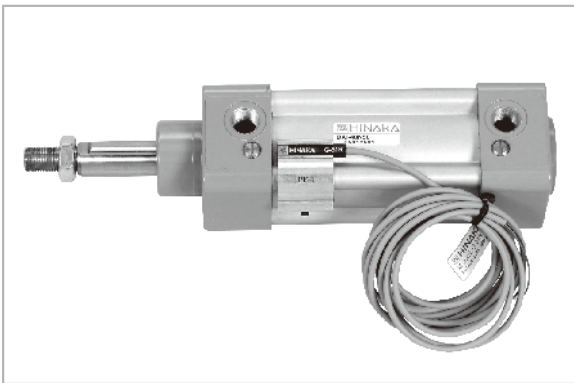

單位：mm

代號 型號	A	B	C	適用氣缸缸徑
PF-1	11.2	10.4	25	ø32,ø40
PF-2	15.4	13.5	25	ø50,ø63
PF-3	17.2	15	25	ø80
PF-4	17.2	16	25	ø100,ø125

DT配合G-51R感應器 · 適用於拉桿式氣油壓缸系列使用

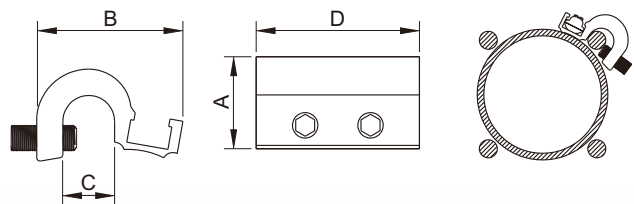
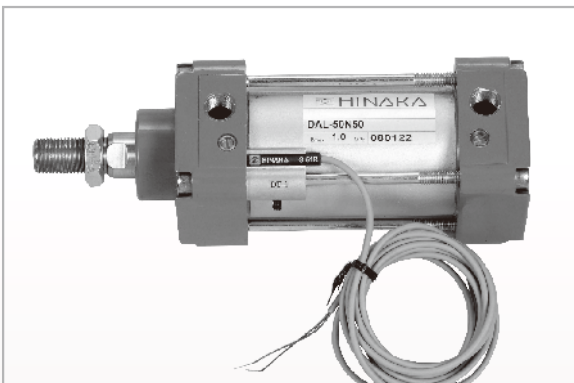

單位：mm

代號 型號	A	B	C	D	適用氣缸缸徑
DT-1	14.07	22.4	7.9	25	ø40,ø50,ø63
DT-2	17.05	24.7	10.4	25	ø80,ø100
DT-3	24.9	29.7	14.9	25	ø125,ø150



訂購規範

GMP-2A

1 中日感應器

2 型號

項目 \ 規格/型號	2P	2A	2N
作動方式	無接點式SCR輸出	簧管	
啟動負載電壓	5~250V DC/AC		
交流電源負荷	30VA		
直流電源負荷	24W		
作動電壓降	2.4V DC/AC以下		
使用溫度	-10°C~70°C		
使用壽命	>108次	>107次	
切換頻率	>1000Hz	500Hz	
輸出方式	常開型		
指示燈色	紅		綠
導線規格	0.35qX2w(4w)X1500mm		
耐擊電壓	1500Vs	500Vs	
感應能力	60~100Gauss(高斯)		35~85Gauss(高斯)
感應特性	高感度		超高感度
特殊功能	SCR輸出	鋁質外殼	

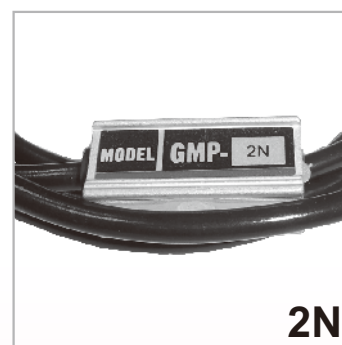
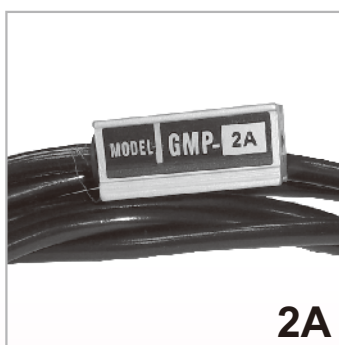

G

GMP

HS



GMP-2P/2A/2N

GMP-2P

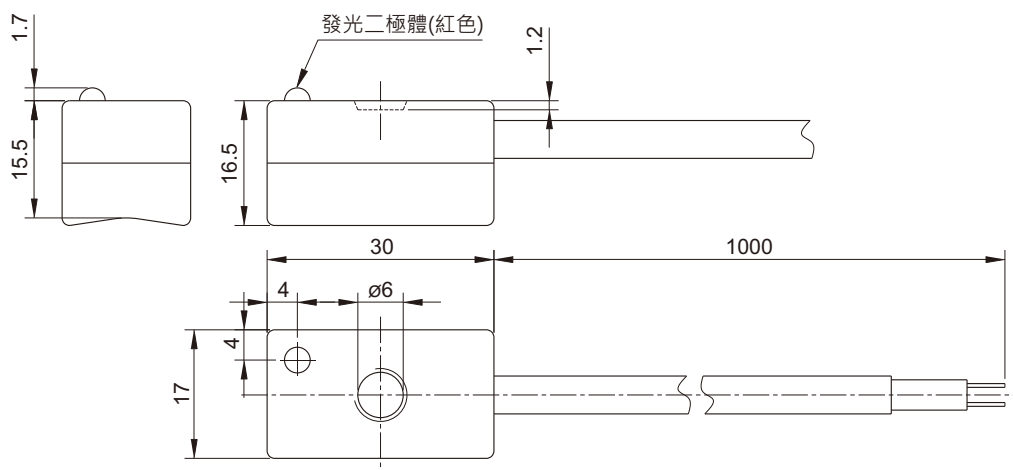

GMP-2A / GMP-2N

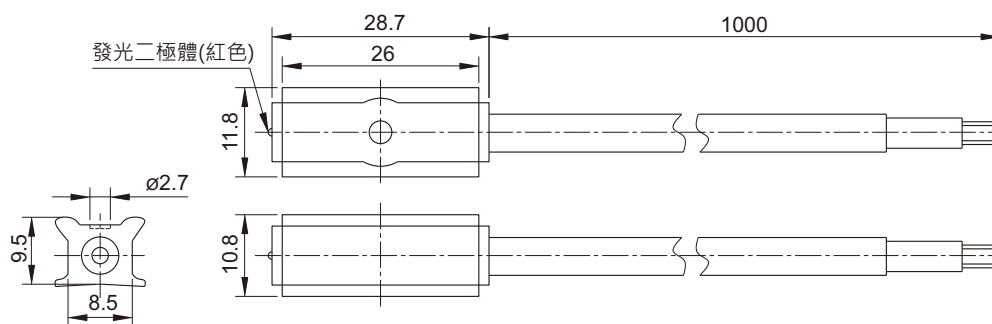



GMP-2P/2A/2N 安裝方式

HINAKA
中日流體傳動股份有限公司
精心 / 精品 / 精誠 / 精業

GMP-2P

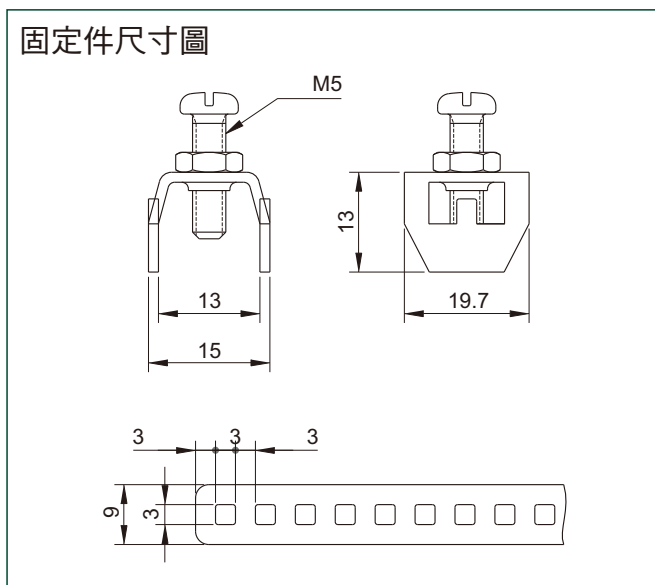

GMP-2A / GMP-2N

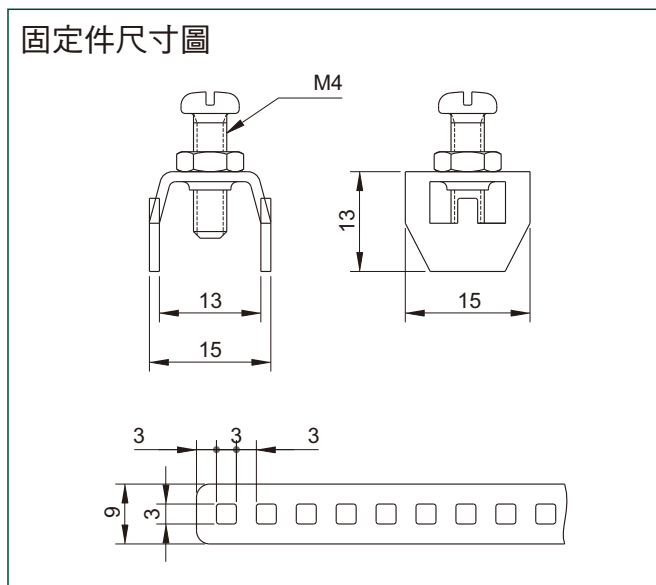

G

GMP

HS

配件類

H-09

